

フットヒーター 取扱説明書

電気足温器

型番

MFH-181ET

保証書裏表紙

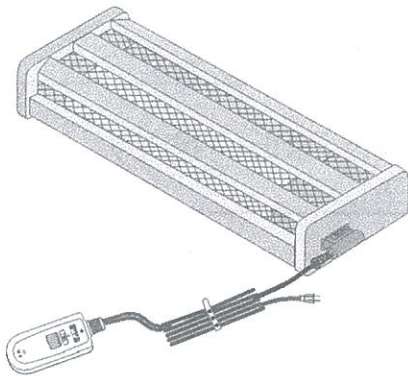

イラストと実際の商品が多少異なることがあります。

このたびはフットヒーターをお買い上げいただきまことにありがとうございます。
取扱説明書をよくお読みのうえ、正しくお使いください。

- ご使用前に「安全上のご注意（1～3ページ）」を必ずお読みください。
- 保証書は裏表紙についています。「お買い上げ日・販売店名」などの記入を確かめ、大切に保管してください。
- この商品は日本国内専用です、海外ではご使用いただけません。

This appliance is designed for domestic use in Japan only and cannot be used in any other country.

- 取扱説明書のイラストと実際の製品の形状が異なる場合があります。

もくじ

ご使用前に

安全上のご注意・・・・・・・・・・1～3
危険・警告・注意

使い方

ご使用の方法・・・・・・・・・・4
知っておいていただきたいこと・・・・5
お手入れと保管の方法・・・・5
クリーン・ポケットの使い方・・・・5

必要なときに

点検のお願い・・・・・・・・・・5
仕様・・・・・・・・・・6
保証とアフターサービス・・・・6
保証書・・・・・・・・・・裏表紙

上手に使って上手に節電

安全上のご注意

(必ずお守りください)

人への危害や財産の損害を防止するため、必ずお守りいただくことを説明しています。

■ 誤った使い方をしたときに生じる危害や損害の程度を区分して説明しています。



危険

「死亡や重傷を負うおそれがあり、かつその度合いが高い内容」です。



警告

「死亡や重傷を負うおそれがある内容」です。



注意

「傷害を負うことや財産の損害が発生するおそれがある内容」です。

■ お守りいただく内容を次の図記号で説明しています。



してはいけない「禁止」内容です。



実行しなければならない「強制」内容です。



危険

低温やけど・脱水症状の恐れあり



強制

使用温度を低めにし、ときどき足を動かすなど、使用状態に異常がないか周囲の方が常に注意してください。次のような方がお使いのときは、特に注意してください。

- ◆ 乳幼児
- ◆ ご自身で温度調節の出来ない方・皮ふ感覚の弱い方
- ◆ お子様、お年寄り、ご病人
- ◆ ねむけをさそう薬を服用された方
(かぜ薬、鼻炎薬、睡眠薬、抗不安薬など)
- ◆ 過度の飲酒をされた方、疲労の激しい方

■ 低温やけどとは

比較的低い温度(40～60℃)でも皮ふの同じ場所を長時間暖めていると、赤いはん点が出来たり水ぶくれを起こしたりすることをいいます。

万一、低温やけどをされたときは、ただちに専門医の診断を受けてください。

安全上のご注意

(必ずお守りください)

警告

交流 100V の電源、定格 15A 以上のコンセントを使う。



強制

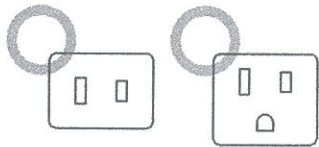

たこ足配線などでコンセントの定格を超えると発熱による火災の原因になります。

電源プラグと器具用プラグは根元まで差し込む。



強制

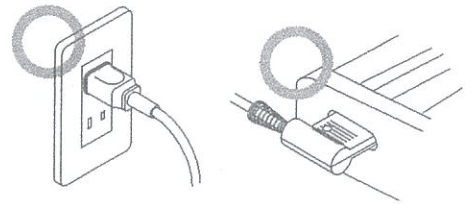

ぬれた手で電源プラグや器具用プラグを抜き差ししない。



ぬれ手禁止



感電の原因になります。

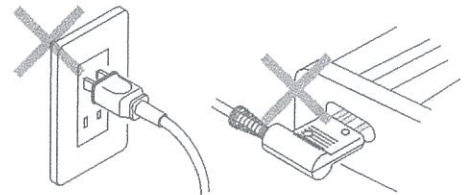

差込みが不完全ですと、ほこりや湿気などが付着し火災や感電の原因になります。変形変色したプラグや緩んだコンセントは使用しないでください。

電源プラグは定期的に掃除する。



強制



電源プラグにほこりや湿気がたまると、火災や感電の原因になります。電源プラグを抜き、乾いた布で拭いてください。

使用しないときは電源を切り、電源プラグをコンセントから抜く。



電源プラグを抜く

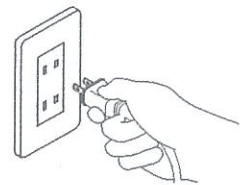

コンセントに接続したままにすると、火災や感電、けがの原因になります。

電源コード、電源プラグ、器具用プラグ、電子コントローラーが破損するようなことはしない。



禁止

- ・傷つける
- ・加工する
- ・ねじる
- ・引っ張る
- ・重い物を載せる
- ・無理に曲げる
- ・締め付ける
- ・巻きつける

断線やショートを引き起こし、火災や感電、けがの原因になります。修理はお買い上げの販売店にご相談ください。

被覆の破れや擦り切れ、へこみがある電源コードを使用しない。



禁止

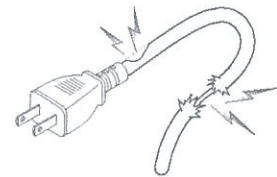

火災や感電、故障の原因になります。こたつをご使用ごとに点検をしてください。

電源コードを束ねたまま通電しない。



禁止

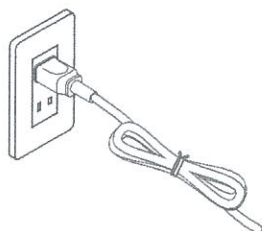

火災や感電の原因になります。

電源プラグや器具用プラグの抜き差しはプラグを持っておこなう。



強制

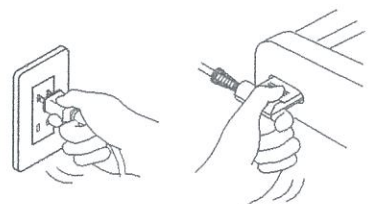

電源コードを持って抜き差しすると、断線やショートを引き起こし、火災や感電の原因になります。

安全上のご注意

(必ずお守りください)

警告

あんか代わりとして使用しない



禁止

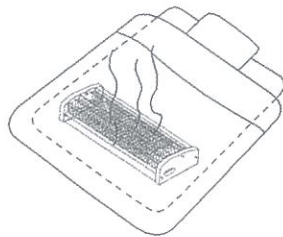

火災の恐れがあります。

水や醤油などをこぼさない



禁止

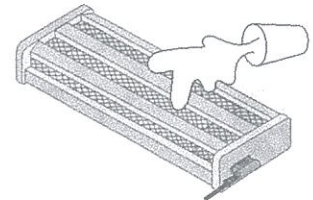

ショートや発熱により感電や火災、故障の恐れがあります。

座ぶとんなど燃えやすい物をかぶせない



禁止

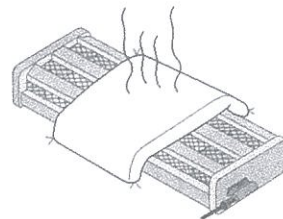

火災の原因になります。

ふとんや毛布などを掛けて使用しない。



禁止

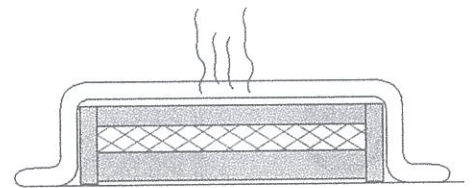

火災の原因になります。

立てたり裏返したりして使用しない



禁止

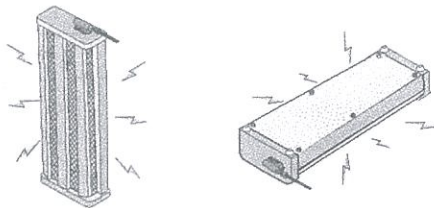

火災の原因になります。

ライターやスプレー缶などを本体の近くや上に置かない



禁止

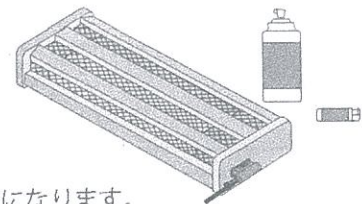

爆発や火災の原因になります。

分解や修理、改造をしない。



分解禁止

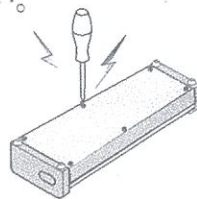

火災や感電、けがの原因になります。
修理はお買い上げの販売店にご相談ください。

ヒーターユニットの中に異物（紙や布、金属類など）を入れない。



禁止

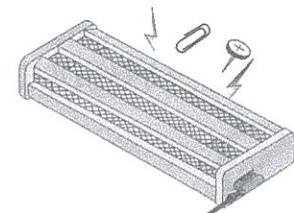

火災や感電、やけど、故障の原因になります。

メトロ専用ヒーターユニットを使用したダイニングコタツ（高さ60cm以上）には併用できませんが、その他の熱器具と併用しないでください。



禁止

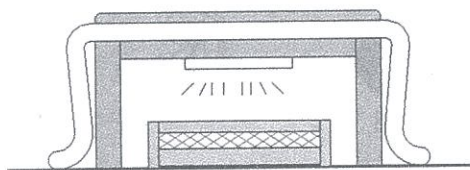

故障の原因になります。

注意

- 通電中ヒーターを見つめない
目に悪影響を与える恐れがあります。
- ペットを本体に近づけない
電源コードを傷つけたりして、故障につながる恐れがあります。ペットの暖房に使用しないでください。
- 強い衝撃や振動を与えない
破損の原因となります。

ご使用の方法

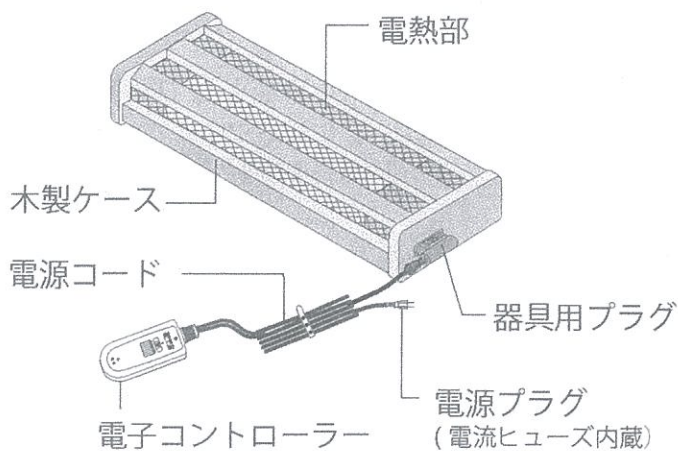

●本体は水平な状態でご使用ください。本体の上に腰掛けたり、上に乗ったりしないよう気をつけてください。

⚠ 注意

電源プラグ内蔵の電流ヒューズが切れた場合は電源コードごと交換してください。また、お客様にてのヒューズ交換は危険ですから絶対におやめください。

1. アジャスターを回し高さを調整する

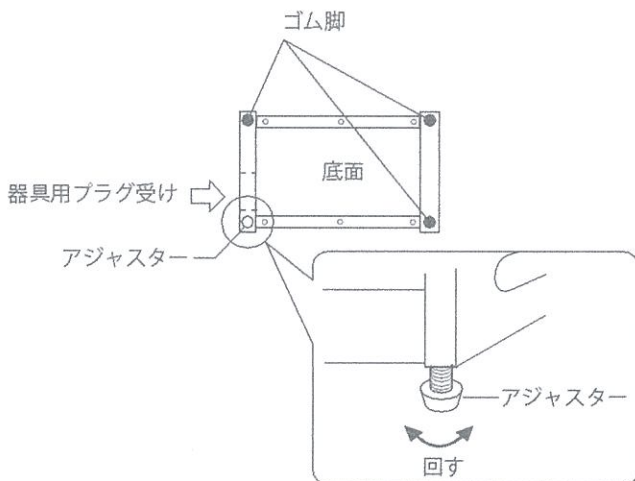

アジャスターを回して高さを調節し、床に置いたときにがたつきのないように調節する。

2. 器具用プラグを確実に差込む

- ・電源プラグが差されていないことを確認してから、器具用プラグを差し込んでください。
- ・イラストと同じ向きに奥まで完全に差し込んでください。

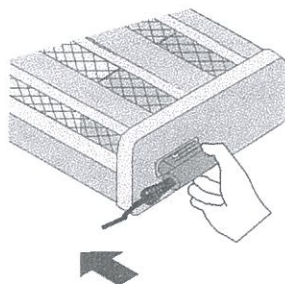

3. 電源プラグをコンセントに差込む

- ・電子コントローラーの目盛りが「切」であることを確認してから、電源プラグを差し込んでください。
- ・家庭用コンセントをご使用ください。

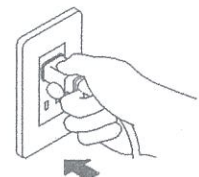

交流 100V
15A 以上

4. 電源を入れる

- ・温度調節ダイヤルで電源の入り切りを行います。
- ・目盛りが「切」以外の位置では電源が入った状態になり、電源ランプが点灯します。

5. お好みの温度に合わせる

- ・温度調節は温度調節ダイヤルを使います。
- ・温度調節は目盛りの「弱」から「強」まで、無段階で可能です。



5 時間切りタイマーについて

- ・本器は切り忘れ防止のため、5 時間後、自動的に電源が切れます。引きつづきご使用される時は一旦スイッチを「切」にしてから電源を入れ直してください。

テーブルの下に置き、椅子に座ってお使いください。

- ・電源コードをイスやテーブルの脚でふんだり、脚と本体の間にはさまないように気をつけてください。

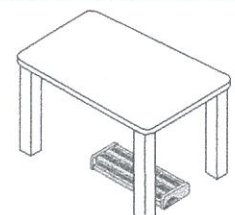

知っておいていただきたいこと

- ・初めてご使用になるときは、少し塗料の臭いは煙の出ることがありますが、異常ではありません。使用とともに次第に消えます。
- ・テレビ、ラジオ、ワープロ、パソコン、電話機、補聴器等近づけて使用しますと音や映像が乱れたりすることがあります。このような場合は本機から 50cm 以上離してください。
- ・ご使用中、ハロゲンヒーターの明るさが変わりますが、自動温度調節器の制御によるもので異常ではありません。
- ・器具用プラグ部が熱く感じますが本体（ユニット）からの熱によるもので異常ではありません。
- ・本体は塗装していますので、ヒーターによる熱により多少変色することがあります。

お手入れと保管の方法

- ・お手入れをするときは必ず電源プラグをコンセントから抜いてください。
- ・ケース（木部）の汚れは、台所用中性洗剤を溶かしたぬるま湯に浸した布でふきとってください。〔洗剤が残らないよう、からぶきをしてください。〕
- ・本体のほこりは分解せずに掃除機で吸い取っていただくか、または自転車の空気入れ等を利用して、本体内部についたホコリを吹き飛ばしてください。
- ・ほこりやごみが多量に付着したまま使用すると発煙する場合があります。

■保管

次の冬までしまっておく場合は、上記のお手入れをした後、ほこりがかぶらないようにして湿気の少ない場所に保管してください。

クリーン・ポケットの使い方

1. クリーン・ポケット固定ボルトを外す。
2. クリーン・ポケットを引き出す。
3. クリーンポケットの上にたまったほこりは掃除機で吸い取っていただくか、そのままゴミ箱にすててください。

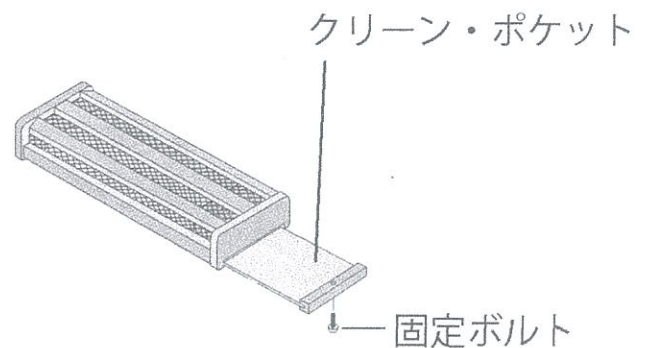

強制

電源プラグをコンセントから抜いてから掃除を行ってください。

点検のお願い

このようなことは
ありませんか

電源コードを動かすと通電したり、しなかったりする。

電源コードの一部や電源プラグまたは器具用プラグがいつもより熱い

電源コード、電源プラグ、器具用プラグ、電子コントローラーが変形・変色・破損している。

コゲたようなニオイがする

処
置

使用せずにお買い上げの販売店にご連絡ください。

仕様

型番	MFH-181ET
定格	交流 100V-180W
発熱体	ハロゲンヒーター 180W
安全装置	温度ヒューズ 119℃
電源コード	丸打ちコードタイプ 3m電子コントローラー (タイマー付 KET22)
寸法	タテ 21.8cm×ヨコ 49cm(※)×タカサ 10.7cm
質量 (重量)	約 3.0kg
電気代	目盛り (強) 約 4.9円 (1時間当たり)

※器具用プラグを含みます。

- 電気代は新電力料金目安単価 1kWh 当たり 27円 (税込) で計算しています。
- 電源は 100V 60Hz にて測定した値です。

保証とアフターサービス

保証について

- 保証期間はご購入日から 1 年間です。
保証書の記載内容によりご購入の販売店が修理いたします。なお保証期間中でも有料になることがありますので、保証書をよくお読みください。
- 保証期間経過後の修理は販売店にご相談ください。
修理によって機能が回復、維持できる場合は、お客様のご要望により有料にて修理いたします。
- フットヒーターの補修用性能部品の保有期間は、製造打ち切り後 6 年間です。
性能部品とは、その製品の機能を維持するために必要な部品です。

アフターサービスについて

- アフターサービスについてご不明な場合、その他お困りの場合は、ご購入の販売店またはお客様相談窓口にご相談ください。
- 転居や贈答品、その他ご購入の販売店でアフターサービスが受けられない場合は、お客様相談窓口にご相談ください。

個人情報の取扱いについて

- お客様の個人情報や相談内容を、ご相談への対応や確認などのために利用いたします。またその記録を残すことがあります。
- 個人情報や相談内容は適切に管理いたします。
- 修理等を委託する場合や正当な理由がある場合を除き、第三者に開示・提供いたしません。

お客様相談窓口

メーロ電気工業株式会社

消費者相談サービス係
〒446-0045 愛知県安城市横山町寺田 11 番地 1
【受付】平日 9 時～12 時 / 13 時～17 時



0800-300-0520

IP 電話でのご利用は・・・0566-75-5062

- ・音声案内に従って操作してください。
- ・サービス向上のため、音声を録音させていただく場合がございます。
- ・フリーコールがお使いになれない場合は、0566 で始まる番号をお使い下さい。
- ・土日祝日、年末年始、盆は休ませていただきます。

愛情点検

★長年ご使用のフットヒーターの点検を

電気足温器の補修用性能部品の保有期間は、製造打ち切り後 6 年です。



ご使用の際このようなことはありませんか。

- ・電源プラグが異常に熱い。
- ・コゲくさい臭いがする。
- ・コードを動かすと、通電したり、しなかったりする。
- ・その他の異常がある。

使用を中止

故障や事故防止のため、スイッチを切り、コンセントから電源プラグを抜き、必ず販売店に点検、修理 (有料) をご相談ください。

メトロ フットヒーター (小) MFH-181ET 梱包方法

① 箱に本体とコードをしまいます。

- 本体とコードを箱に入れてください。

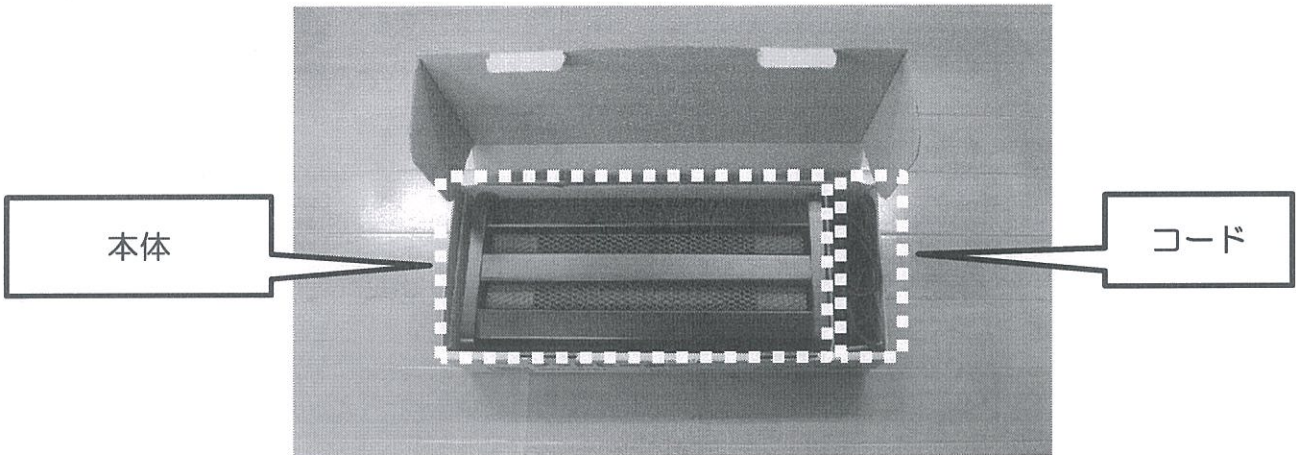

- 取扱説明書をしまってください。

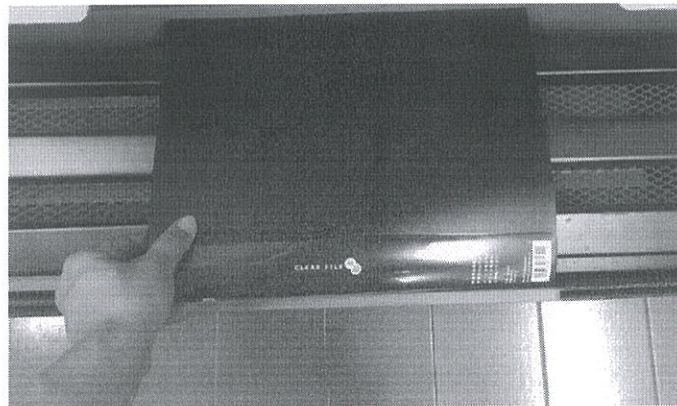

② PPバンドを締め・返却用伝票を貼りつけてください。

- PPバンドをとめてください。

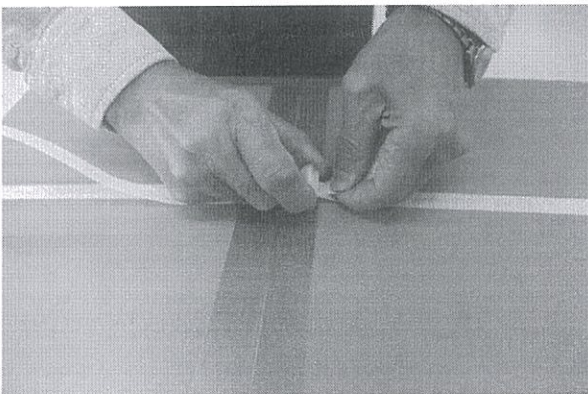

PPバンドのとめ方の詳しい説明は次のページにてご確認ください。

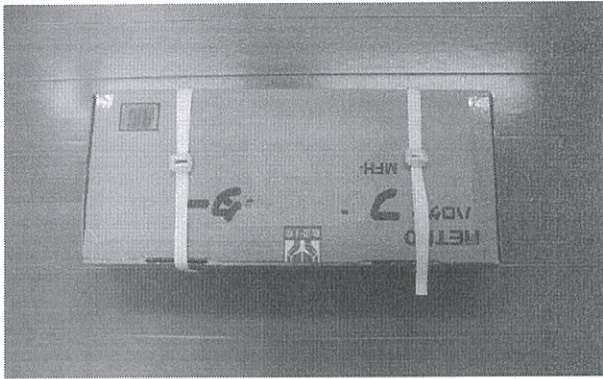

- PPバンドをとめた状態

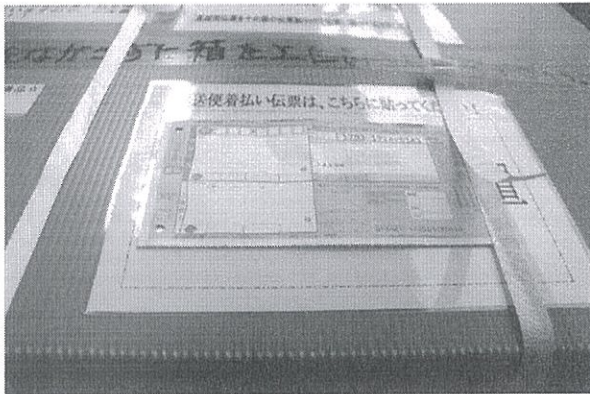

- 箱に返却用の伝票を貼って梱包は完了となります。